



Evim – Mein Zuhause – Mayn Tsuhausi

Oturma odası – das Wohnzimmer
– das voontsimmer

Yatak odası – das Schlafzimmer –
das şlaftsimmer

Banyo – das Badezimmer – das
baditsimmer

Mutfak – die Küche – di Kühı

Bahçe – der Garten – der gartın
(İngilizceye benzer)

Garaj -die Garage – di garajı
(İngilizceye benzer)



Ev Eşyaları – Haushaltzwaren – Haushaltzwaren

Televizyon – der Fernseher – der
fernzeher

Radyo – das Radio – das radyo
(İngilizceye benzer)

Sandalye – der Stuhl – der ştuul

Masa – der Tisch – der tiş

Resim – das Bild – das bild

Halı – der Teppich – der tepih

Yatak – das Bett – das bet
(İngilizceye benzer)

Soru : Televizyon nerede? - Wo ist
der Fernseher? - Vo is der
fernzeher

Cevap : Televizyon oturma odasın-
da. – Der Fernseher ist in dem
Wohnzimmer – der fernzeher is
in deem voonzimmer



Günler – Die Tage – Di Tagı

Pazartesi – Montag – Montag

Salı – Dienstag – diinstag

Çarşamba – Mittwoch – mitvoh

Perşembe – Donnerstag –
donerstag

Cuma – Freitag – fraytag

Cumartesi – Samstag – zamstag

Pazar – Sonntag – zontag

* ŞARKI : DAS
WOCHENTAGE LIED

die Wochentage

- 1 der Montag
- 2 der Dienstag
- 3 der Mittwoch
- 4 der Donnerstag
- 5 der Freitag
- 6 der Samstag
- 7 der Sonntag



HAREKETLER - BEWEG DEIN KÖRPER - BIVEG DAYN KÖRPER

Gel - Komm - kom

Git - Geh - gee

Otur - Setz dich - zets dih

Kalk - Steh auf - šte auf

Zipla - Spring - şpring

Koş - Lauf - lauf

Yüz - Schwimm - şvim

Sessiz ol - Sei still - zay ştil

Olumsuz : gitme - geh nicht -
gee niht

HAYVANLAR - TIERE - TIİRI

Köpek - Der Hund - hund

Kedi - Die Katze - katzi

Kuş - Der Vogel - fogıl

Balık - Der Fisch - fiş

Tavşan - Der Hase -

haazı

Maymun - Der Affe - affı

Soru : En sevdiğin hayvan nedir? - Was
ist dein lieblingstier? - vas ist dayn
liblingztiir

Cevap : En sevdiğim hayvan kedi - Mein
lieblingstier ist eine Katze - Mayn
liblinztiir ist aynı katzi



DOĞA - DIE NATUR - DIİ NATUR

Güneş - Die Sonne - zoni

Yağmur - Der Regen - Regin

Kar - Der Schnee - şnee

Ay - Der Mond - mond

Yıldız - Der Star - star

Deniz-Das Meer- meer



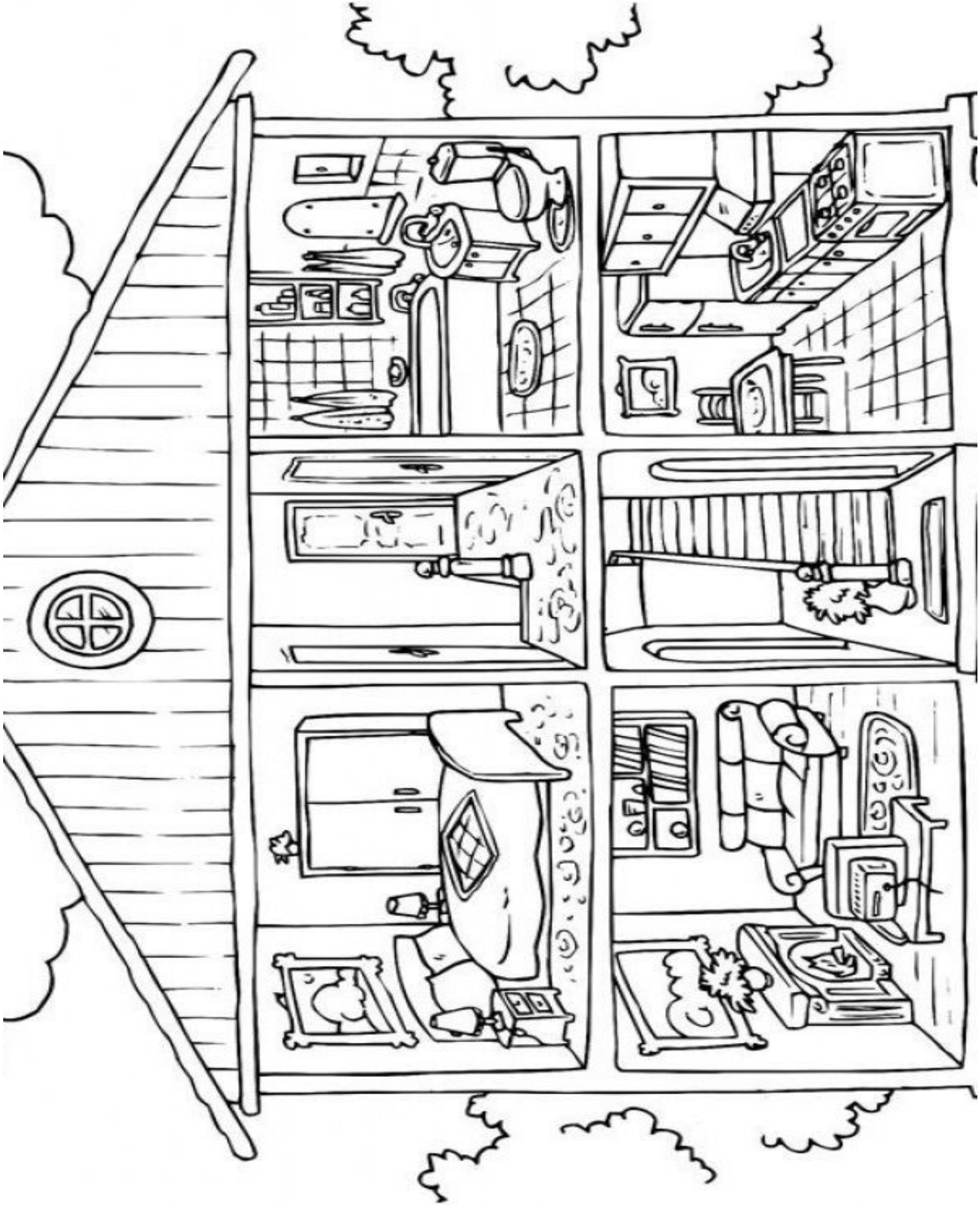

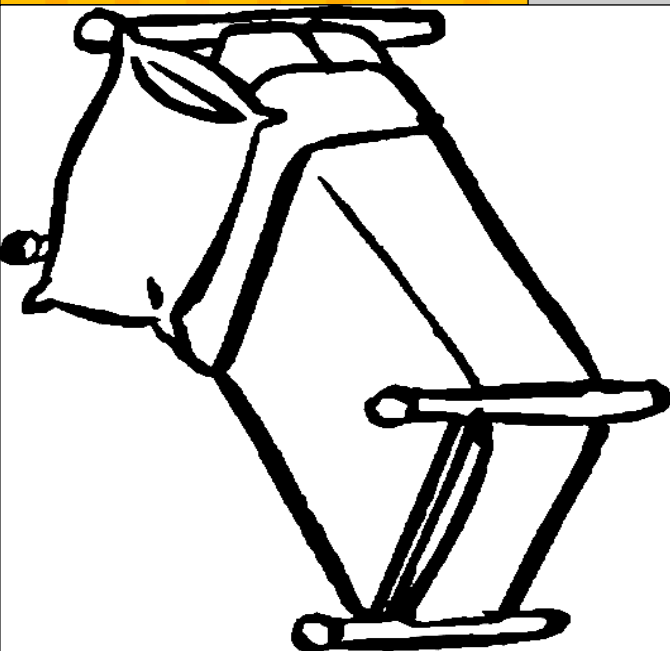

Yatak – das Bett – das bet

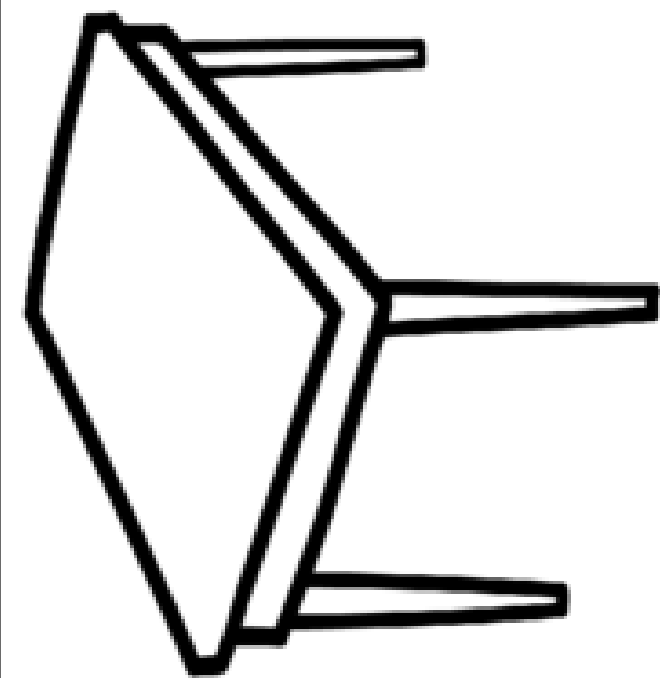

Masa – der Tisch – der tiş

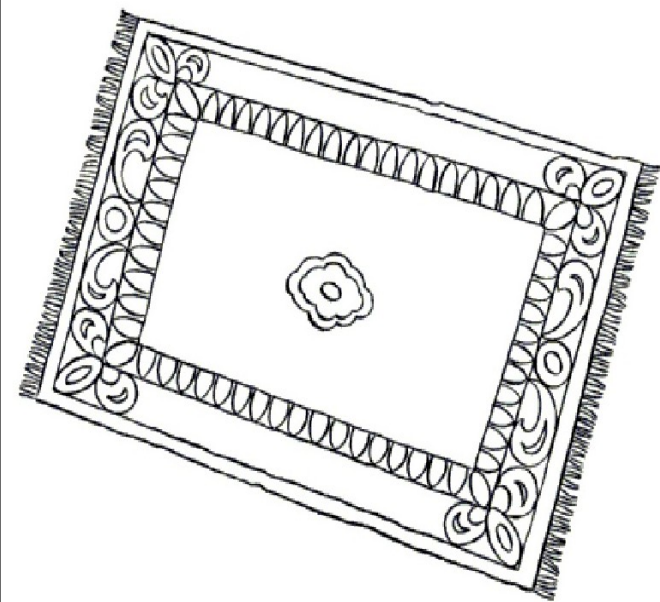

Halı – der Teppich – der tepih

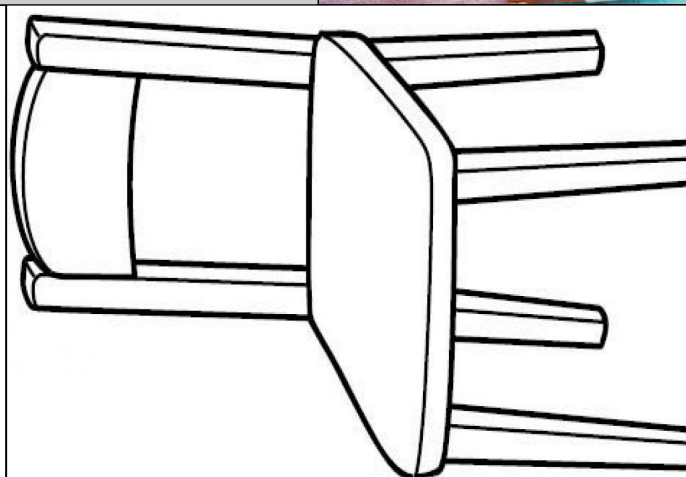

Sandalye – der Stuhl – der ştuul

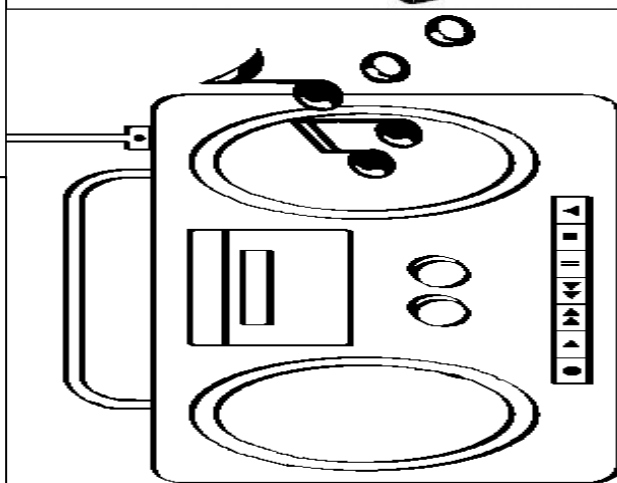

Radyo – das Radio – das radyo

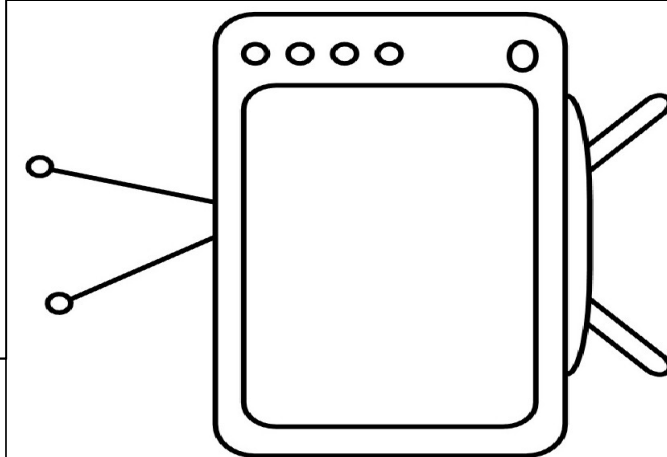

Televizyon – der Fernseher –
der fernzeher



Resim – das Bild – das bild